

FILTRI
A CARBONI ATTIVI

**SERIE
FILTERBOX**



FILTRES
A CHARBON ACTIF

**SERIE
FILTERBOX**



ACTIVATED
CARBON FILTERS

**SERIES
FILTERBOX**



AKTIVKOHLEFILTER

**SERIE
FILTERBOX**



FILTRI A CARBONI ATTIVI IN PVC FILTERBOX

Il controllo delle emissioni in atmosfera interessa sia l'aspetto ecologico, sia il comfort negli ambienti di lavoro. Il rispetto dell'ambiente, le direttive CEE, il benessere delle persone che operano all'interno di laboratori, impongono l'impiego di sistemi atti a trattare gli acidi o i solventi presenti nelle emissioni derivanti da lavorazioni chimiche, ottenendo un'azione di purificazione dell'aria.

Principali caratteristiche:

Elevate capacità adsorbenti, grazie a lastre studiate per la filtrazione dei fumi nei laboratori, costituite interamente da carbone attivo.

Ottima efficienza aeraulica, grazie agli speciali raccordi di connessione alla tubazione che ottimizzano la distribuzione dell'aria all'interno del filtro riducendone le perdite di carico.

Completamente anti-corrosione, realizzato in PVC resistente agli agenti chimici in tutti i componenti. **Prefiltro ad alta efficienza**, che protegge il carbone attivo dalla polvere aumentandone il rendimento e la durata, completo di telaio anticorrosione stampato ad iniezione che ne facilita la sostituzione.

Installabile all'esterno, grazie ad un coperchio in PVC anti-pioggia ed a viti in polipropilene.

Rapidità e facilità d'installazione, abbinate a ridotte dimensioni d'ingombro.

Sicurezza nella manutenzione, grazie a lastre compatte opportunamente pensate per evitare il pericolo di respirare polveri nocive durante la loro sostituzione.

Economia d'uso, la separazione del prefiltro dalle lastre di carbone permette d'effettuare la pulizia del prefiltro senza necessariamente sostituire anche le lastre di carbone.

Conforme alle BAT (Best available techniques) della regione Lombardia, nelle quali sono indicate le migliori tecnologie per la riduzione delle emissioni inquinanti in atmosfera. Esse stabiliscono per filtri a strato sottile che l'altezza dello strato di carbone attivo deve essere almeno 10 volte il diametro del granulo.



FILTRES A CHARBON ACTIF EN PVC FILTERBOX

Le contrôle des émissions dans l'atmosphère inclut tant l'aspect écologique comme le confort dans les milieux de travail. Le respect pour l'environnement, les directives CEE, le bien-être des personnes travaillant aux laboratoires, imposent l'utilisation de systèmes aptes pour retenir les acides ou dissolvants présents dans les émissions produites par les travaux chimiques de façon à purifier l'air.

Les filtres à charbon actif **FilterBox** sont la réponse de **Plastifer** au problème de la filtration d'air.

Caractéristiques principales :

Grande capacité d'absorption, grâce aux plaques dessinées pour la filtration des fumées aux laboratoires, constituées entièrement en charbon actif.

Efficacité aérodynamique optimale, grâce aux raccords spéciaux pour la jonction à la tuyauterie, lesquels optimisent la distribution de l'air à l'intérieur du filtre en réduisant les pertes de charge.

Complètement anticorrosif, fabriqué en PVC.

Tous ses composants sont résistants aux agents chimiques.

Pré-filtre de haute résistance, qui protège le charbon actif de la poussière, en augmentant le rendement et la durée, avec un châssis anticorrosif moulé par injection qui facilite sa substitution.

Apte pour installation à l'extérieur, grâce à un couvercle de PVC anti-pluie et aux vis en polypropylène.

Installation rapide et facile, et dimensions réduites.

Sécurité dans la maintenance, grâce aux plaques compactes spécialement conçues pour éviter le danger de respirer des poussières nocives, pendant sa substitution.

Economie d'usage, la séparation du pré-filtre des plaques de charbon permet de nettoyer le pré-filtre sans avoir aussi à substituer les plaques de charbon.

Plastifer conseille d'installer le **FilterBox** ensemble avec la série d'aspirateurs **Polyfan**.



PVC ACTIVATED CARBON FILTERS FILTERBOX

The control of atmospheric emissions involves both the comfort and the ecological aspect of working environments.

Respect for the environment, the EEC directives, and the well-being of the people who work in laboratories are all factors that require the use of systems which hold back acids or solvents present in chemical processing discharges, with a resulting air purification.

The **FilterBox** PVC activated carbon filters are the answer provided by **Plastifer** to the problem of air filtering.

Main characteristics:

Great adsorption capacity, due to the activated carbon plates especially designed to filter fumes in laboratories.

Optimum aeraulic efficiency, due to the special pipe fittings that optimise air distribution inside the filter, reducing pressure losses.

Completely manufactured in acid-proof PVC. All its components are resistant to chemical agents.

High-performance pre-filter It protects the activated carbon from dust, which increases performance and durability;

it has an anticorrosive injection-moulded housing that makes it easy to be replaced.

It can be installed outdoors, thanks to the PVC cover that protects it against rainfall and its polypropylene screws.

Easy and rapid installation combines with reduced sizes.

Safe maintenance operations can be performed thanks to the compact carbon plates that has been designed to avoid the risk of breathing in noxious powders during replacement operations.

Cost-effectiveness: the separation of the pre-filter from the carbon plates enables the pre-filter to be cleaned without having to replace the carbon plates as well.

Plastifer recommends installing **FilterBox** combined with the series of **Polyfan** anti-acid aspiration units.



AKTIVKOHLEFILTER AUS PVC FILTERBOX

Die Begrenzung der Emissionen in die Atmosphäre hat sowohl ökologische Gesichtspunkte als auch Relevanz für den Komfort am Arbeitsplatz.

Der Umweltschutz, die EG-Richtlinien, und das Wohlbefinden des Personals, welches in den Laboratorien arbeitet, erzwingen den Einsatz von Systemen zur Filtrierung der Säuren oder Lösungsmittel in den Emissionen, welche bei chemischen Prozessen verursacht werden.

Die Aktivkohlefilter **FilterBox** sind die Antwort von **Plastifer** auf das Problem der Luftfiltrierung.

Haupteigenschaften:

Große Adsorptionsfähigkeit dank der speziell für die Rauchfiltrierung in Laboratorien entwickelten Platten Filterplatten komplett aus Aktivkohle hergestellt.

Optimale strömungstechnische Effizienz dank optimierter Anschlussstücke zur Rohrleitung. Diese verbessern die Luftverteilung im Filterinneren und reduzieren somit Strömungsverluste.

Vollständig korrosionsresistent, aus PVC hergestellt. Alle Bestandteile sind chemikalienresistent.

Hochwirksamer Vorfilter schützt die Aktivkohle gegen Staub und vergrößert somit deren Wirkungsgrad und Lebensdauer. Mit integriertem, korrosionsresistenten, im Spritzgussverfahren hergestellten Rahmen der den Austausch erleichtert.

Möglichkeit der Installation im Freien dank der

Regenschutzabdeckung aus PVC und Schrauben aus PP. Schnelligkeit und Leichtigkeit bei der Installation verbinden sich mit kompakten Außenmessungen.

Sicherheit bei der Wartung dank der speziell entwickelten kompakten Platte, welche das Risiko des Einatmens von giftigen Stoffen beim Austausch vermeidet.

Wirtschaftlichkeit im Betrieb, die Trennung des Vorfilters von den Aktivkohleplatten ermöglicht die Reinigung des Vorfilters ohne notwendigerweise immer die Aktivkohleplatten ersetzen zu müssen.

Plastifer empfiehlt die Installation der **Filterbox** zusammen mit der Linie der Radialventilatoren **Polyfan**.



RENDIMENTO DELLE LASTRE

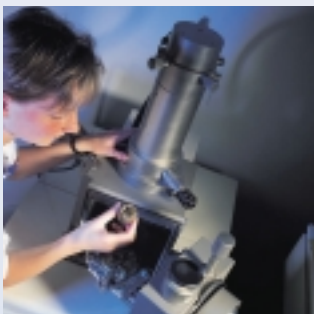

In virtù di un consolidato rapporto di partnership con il leader mondiale nella produzione di carbone attivo abbiamo testato e selezionato fra oltre 150 tipologie di carbone attivo, la più adatta per le esigenze di adsorbimento dei fumi di laboratorio.

Le lastre Plastifer sono ad alta efficacia, realizzate con carboni attivi ad alta efficienza, (gli stessi utilizzati per le maschere antigas ad uso industriale) in virtù di una distribuzione dei pori che garantisce l'adsorbimento dei composti.

La lastra Plastifer Normal è realizzata con carboni attivi omologati per la classe A ed AX.

La lastra Plastifer RBAA è realizzata con carboni attivi omologati per la classe E.

Le lastre a carbone attivo Plastifer Normal e Plastifer RBAA sono un prodotto realizzato in esclusiva per Plastifer.

COS'È IL CARBONE ATTIVO:

Il carbone attivo è una forma microporosa di carbone che può essere prodotto a partire da varie materie prime quali torba, legno o carbon fossile.

Il processo d'attivazione, che viene realizzato mediante l'utilizzo di vapore o per via chimica, porta alla formazione di una miriade di pori aventi dimensioni molecolari che costituiscono nell'insieme la base di una imponente area superficiale il cui valore può superare i 2000 m² per grammo di carbone attivo. Gli atomi di carbonio presenti sulla superficie interna del carbone attivo esercitano attraverso la forza di Van Der Waals attrazione sulle molecole di gas circostante. L'intensità di tale fenomeno è in relazione alla struttura molecolare delle sostanze aspirate, alcune molecole vengono attratte fortemente mentre altre no. È in base a tale meccanismo che il carbone attivo può essere utilizzato per rimuovere uno o più componenti da una miscela.



PERFORMANCE DES PLAQUES



Sur la base d'une relation de partenariat consolidée avec le leader mondial dans la production de charbon actif, nous avons testé et sélectionné parmi plus de 150 types de charbon actif, le plus apte pour les exigences d'adsorption des fumées de laboratoire.

Les plaques Plastifer ont une haute efficacité, fabriquées en charbon actif de haute efficacité (le même qui s'utilise pour les masques antigas d'usage industriel), en raison d'une distribution des pores qui garantit l'adsorption des composants.

La plaque Plastifer Normal est réalisée en charbon actif homologué classe A et AX.

La plaque Plastifer RBAA est réalisée en charbon actif homologué classe E.

Les plaques de charbon actif Plastifer Normal et Plastifer RBAA sont des produits fabriqués exclusivement pour Plastifer.

QU'EST-CE QUE C'EST LE CHARBON ACTIF :

Le charbon actif est un type de charbon microporeux qui peut être produit à partir de plusieurs matières premières comme la tourbe, le bois ou le charbon fossile.

Le processus d'activation, qui se fait avec de la vapeur ou par voie chimique, conduit à la formation d'une myriade de pores de dimensions moléculaires, constituant dans son ensemble la base d'une importante surface dont la valeur peut dépasser les 2000 m² par gramme de charbon actif.

Les atomes de charbon présents à la surface interne du charbon actif exercent au moyen de la force de Van Der Waals une attraction sur les molécules de gaz environnantes. L'intensité d'un tel phénomène est en relation avec la structure moléculaire des substances aspirées, certaines molécules sont attirées fortement alors que d'autres ne le sont pas. C'est sur la base d'un tel mécanisme que le charbon actif peut être utilisé pour éliminer un ou plusieurs composants d'un mélange.



CARBON PLATES PERFORMANCE



Based on a strong partnership with the world's leading activated carbon producer, we have tested and selected more than 150 types of activated carbon to find the one that most appropriately adsorbs fumes in laboratories.

The highly efficacious Plastifer plates are made with highly efficient activated carbons (the same ones used in industrial gas masks) due to the distribution of pores that guarantees perfect adsorption of the compounds.

The Regular Plastifer plate is made with activated carbons approved for class A and AX.

The RBAA Plastifer plate is made with activated carbons approved for class E.

The Regular and RBAA Plastifer activated carbon plates are products exclusively manufactured for Plastifer.

WHAT IS ACTIVATED CARBON:

Activated carbon is a microporous granular carbon that can be produced with different raw material such as peat, wood or fossil coal.

The activation process, carried out with vapour or chemical agents, produces millions of pores of molecular dimension that make up a great surface area with a ratio probably larger than 2,000 m² per gram of activated carbon.

Due to the Van Der Waals force, the carbon atoms present on the internal surface of the activated carbon attract the neighbouring gas molecules.

The intensity of such phenomenon is related to the molecular structure of the suctioned substances; some molecules are strongly attracted whereas others are not. Due to this mechanism, activated carbon can be used to eliminate one or more components of a mixture.



LEISTUNG DER PLATTEN



Auf der Basis einer engen Zusammenarbeit mit dem wichtigsten Aktivkohlehersteller der Welt, haben wir unter mehr als 150 unterschiedlichen überprüften Aktivkohlearten die geeignetste für die Adsorption der Dämpfe aus Laboratorien ausgewählt.

Die hochwirksamen Plastifer Platten sind aus derselben wirksamen Aktivkohle erzeugt, die für industrielle Gasmasken verwendet wird. Die vorteilhafte Verteilung der Poren gewährleistet eine optimale Adsorption des Gemisches.

Die normale Plastifer Platte ist aus für die Kategorien A und AX geprüfter Aktivkohle erzeugt.

Die RBAA Plastifer Platte ist aus für die Kategorie E geprüfter Aktivkohle erzeugt.

Die Plastifer Aktivkohleplatten Normal und Plastifer RBAA werden ausschließlich für Plastifer erzeugt.

WAS IST AKTIVKOHLE:

Aktivkohle ist eine microporöse Form der Kohle, die aus unterschiedlichen Rohstoffen erzeugt wird, wie z.B. Torf, Holz, oder Kohle.

Die Aktivierungsverfahren, welche mit Dampf oder mit chemischen Vorgängen erfolgen, führen zur Bildung einer Anzahl von Poren mit molekularen Dimensionen, die zusammen eine Fläche von bis zu mehr als 2000 m² pro Gramm Aktivkohle bilden.

Die Kohlenstoffatome im Aktivkohleinneren üben mittels der Van Der Waals- Kraft eine Anziehung auf die in der Umgebung befindlichen Gasmoleküle aus. Die Stärke dieses Phänomens steht in Relation zu der Molekularstruktur der abgesaugten Substanzen. Auf einige Moleküle wird deutlich mehr Anziehung als auf andere ausgeübt.

Auf Basis dieser Funktion kann Aktivkohle dafür verwendet werden, ein oder mehrere Elemente einer Mischung zu deaktivieren.



RENDIMENTO DELLE LASTRE

DATI NECESSARI PER DETERMINARE UN FILTRO:

- Portata d'aria da trattare.
- Composizione e concentrazione dell'aria da trattare.
- Rendimento richiesto.
- Temperatura max 60°.
- Umidità relativa inferiore al 70%.

CAUSE CHE DIMINUISCONO LE PRESTAZIONI DEL CARBONE:

La **temperatura** diminuisce la capacità d'adsorbimento del carbone.

Più bassa è la temperatura più alta è la capacità d'adsorbimento.

L'**umidità** influisce negativamente sulle capacità di adsorbimento del carbone che può sopportare un livello massimo d'umidità relativa pari al 70%.

La **polvere** è un altro nemico del carbone in quanto ostruisce i suoi pori e blocca gli spazi fra i vari cilindri a danno del rendimento ed aumentando le perdite di carico.

CONSIGLI UTILI:

Il **tempo di contatto** tra l'aria ed il carbone attivo è un aspetto molto importante da considerare, in virtù del risultato richiesto consigliamo valori tra 0,05 sec. e 0,2 sec.

La **compattezza** del carbone attivo è un aspetto fondamentale per assicurare un risultato efficace. Lastre e pannelli non compatti o con una grossa granulometria non sono in grado d'offrire buoni risultati.

L'**installazione** del filtro a carboni attivi deve essere tale da farlo lavorare in depressione.

Diffidate di filtri a carbone attivo con dimensioni troppo ridotte.



PERFORMANCE DES PLAQUES

DONNEES NECESSAIRES POUR CHOISIR UN FILTRE :

- Débit d'air à traiter.
- Composition et concentration de l'air à traiter.
- Performance requise.
- Température maximale 60°.
- Humidité relative inférieure à 70%.

CAUSES QUI DIMINUENT LE RENDEMENT DU CHARBON :

La **température** diminue la capacité d'adsorption du charbon. Plus la température est basse plus la capacité d'adsorption est haute.

L'**humidité** influe négativement sur la capacité d'adsorption du charbon, lequel peut supporter un niveau maximum d'humidité relative égale à 70%.

La **poussière** est un autre ennemi du charbon parce qu'elle obstrue ses pores et bloque l'espace entre les différents cylindres en réduisant leur performance et en augmentant les pertes de charge.

CONSEILS UTILES :

Le **temps de contact** entre l'air et le charbon actif est un aspect important à considérer ; en raison du résultat cherché, nous conseillons des valeurs entre 0,05 secs. et 0,2 secs. La **compacité** du charbon actif est un aspect fondamental pour assurer un résultat efficace. Les plaques et les panneaux non compacts ou présentant une grande granulométrie ne sont pas en mesure d'offrir de bons résultats. L'**installation** du filtre à charbon actif doit lui permettre de travailler à dépression.

Il est déconseillé d'utiliser des filtres à charbon actif ayant des dimensions trop réduites.



CARBON PLATES PERFORMANCE

DATA TO CONSIDER WHEN CHOOSING A FILTER:

- Airflow to be treated.
- Composition and concentration of the air to be treated.
- Required performance.
- Maximum temperature 60°.
- Relative humidity lower than 70 %.

CAUSES THAT REDUCE CARBON PERFORMANCE:

Temperature reduces the carbon adsorption capacity. The lower the temperature, the higher the carbon adsorption capacity.

Humidity has a negative influence on the carbon adsorption capacity since it can withstand a maximum relative humidity equal to 70%.

Dust is another enemy of carbon because it blocks its pores and the spaces between the different cylinders consequently reducing performance and increasing pressure losses.

USEFUL RECOMMENDATION:

The **contact time** between the air and the activated carbon is an important factor to consider; on the basis of the required result we suggest values that range between 0,05 sec. and 0,2 sec. The activated carbon **compactness** is a fundamental aspect that must be observed in order to achieve effective results.

Plates and panels that are not compacted or that have great granulometric values cannot render good results.

The **installation** of the activated carbon filter must enable it to work in depression.

The use of very small activated carbon filters should be discouraged.



LEISTUNG DER PLATTEN

ERFORDERLICHE ANGABEN UM DEN GEEIGNETEN FILTER ZU BESTIMMEN:

- zu filtrierende Luftmenge.
- Zusammensetzung und Konzentration des zu filtrierenden Mediums.
- Geforderter Wirkungsgrad
- Maximale Temperatur 60°.
- Relative Feuchtigkeit unter 70 %.

URSACHEN, DIE DIE WIRKSAMKEIT DER KOHLE VERMINDERN:

Die **Temperatur** verringert die Absorptionsfähigkeit der Kohle. Je niedriger die Temperatur, desto höher ist die Absorptionsfähigkeit. Die **Feuchtigkeit** übt einen negativen Einfluss auf

Absorptionsfähigkeit der Kohle aus, die ein maximales relatives Feuchtigkeitsniveau von 70 % vertragen kann.

Der **Staub** ist ein weiterer Feind der Kohle, da dieser ihre Poren verschliesst und gleichzeitig die Räume zwischen den unterschiedlichen Zylindern blockiert.

Dies verursacht eine Reduzierung der Wirkung sowie eine Erhöhung des Strömungswiderstands.

NÜTZLICHE RATSCHLÄGE:

Die **Kontaktzeit** zwischen dem Medium und der Aktivkohle ist ein wichtiger Aspekt.

In Abhängigkeit vom geforderten Ergebnis schlagen wir Werte zwischen 0,05 und 0,2 Sekunden vor. Ein weiterer grundlegender Aspekt ist die **Dichte**.

Platten und Paneele mit geringer Dichte oder mit hoher Korngröße sind nicht in der Lage, akzeptable Ergebnisse zu gewährleisten.

Die **Installation** des Aktivkohlefilters soll so erfolgen, dass dieser im Unterdruck arbeitet. Der Gebrauch von Aktivkohlefiltern mit kleinen Durchmessern ist **nicht empfehlenswert**.

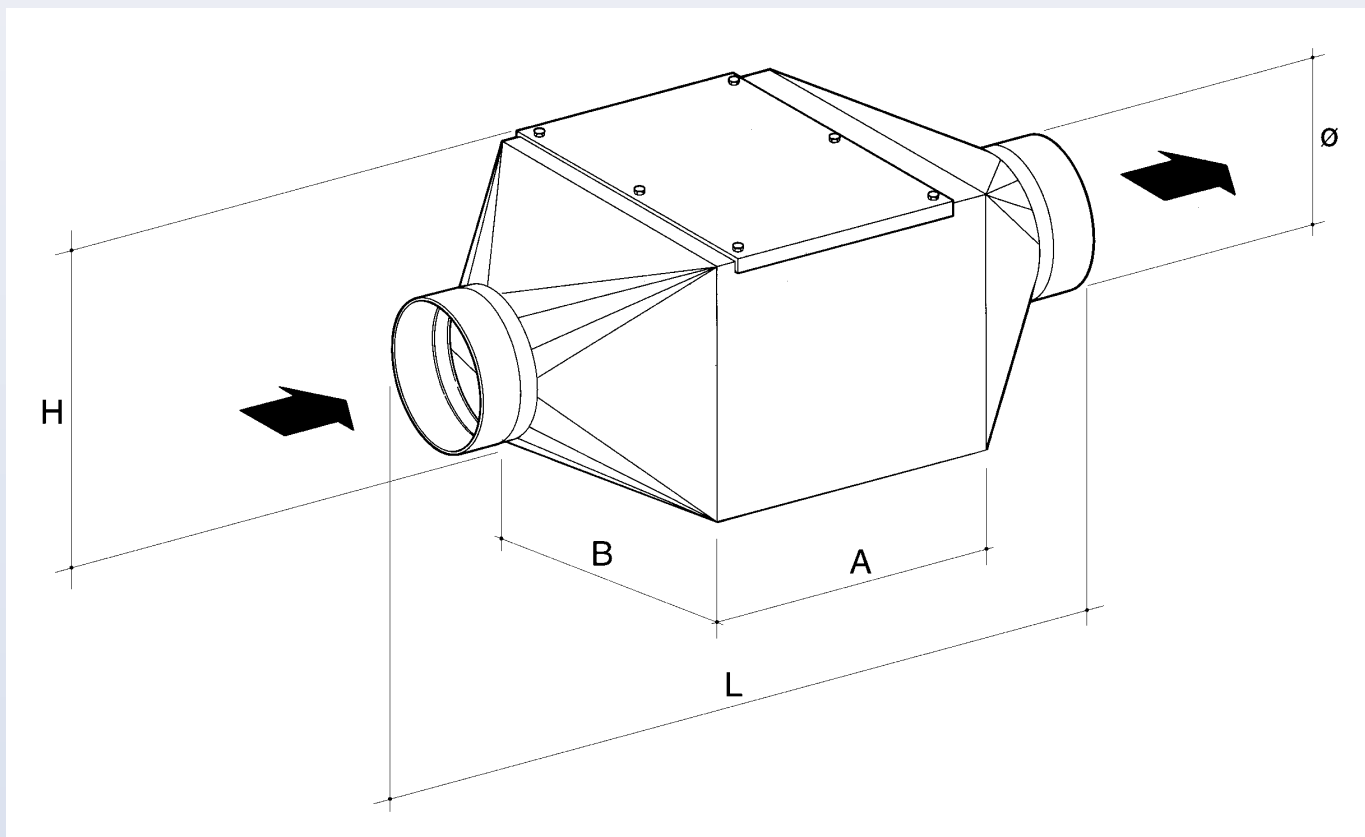

Codice art. Art. code	Portata Capacity m ³ /h	Perd.car. Flow res. mmH ₂ O	Carbone Carbon type	Lastre Plates n°	Prefiltro Prefilter n°	Dimensioni Dimensions					Peso Weight Kg
						A	B	H	L	Ø	
CARB004PN	600	21	NORMAL	4	1	500	320	600	1100	200	17
CARB004PR	600	21	RBAA	4	1	500	320	600	1100	200	19
CARB006PN	900	23	NORMAL	6	1	550	520	580	1200	250	24
CARB006PR	900	23	RBAA	6	1	550	520	580	1200	250	27
CARB008PN	1200	36	NORMAL	8	1	550	630	580	1200	250	30
CARB008PR	1200	36	RBAA	8	1	550	630	580	1200	250	33
CARB010PN	1500	30	NORMAL	10	1	550	780	580	1200	315	37
CARB010PR	1500	30	RBAA	10	1	550	780	580	1200	315	41
CARB012PN	1800	35	NORMAL	12	2	550	940	580	1250	315	48
CARB012PR	1800	35	RBAA	12	2	550	940	580	1250	315	54
CARB014PN	2100	38	NORMAL	14	2	550	1080	580	1350	315	54
CARB014PR	2100	38	RBAA	14	2	550	1080	580	1350	315	60

RICAMBI/SPARE ITEMS

LSTBCN	NORMAL: lastra carbone/carbon plate	580x235x16	1
LSTBCR	RBAA: lastra carbone/carbon plate	580x235x16	1.1
LSTBD	lastra prefiltro/prefilter plate	500x500x25	0.4

NORMAL: Per solventi/For solvent - RBAA: Per acidi/For acid - Su richiesta filtri per maggiori portate/On request upper air capacity filter

TERMINOLOGIA:

Adsorbimento: è l'adesione di uno strato (estremamente sottile) di molecole di gas alle superfici solide del carbone attivo.

Adsorbente: è un materiale, quale il carbone attivo attraverso il quale avviene l'adsorbimento.

Adsorbato: è tutto ciò che il carbone attivo (adsorbente) trattiene tra i suoi pori.

TERMINOLOGIE:

Adsorption: c'est l'adhésion d'une couche (considérablement fine) de molécules de gaz sur les surfaces solides du charbon actif.

Adsorbant: c'est un matériel, du même que le charbon actif, à travers lequel se produit l'adsorption.

Adsorbé: c'est tout ce que le charbon actif (adsorbant) retient entre ses pores.

TERMINOLOGY:

Adsorption: it is the process by which a very thin layer of gas molecules adheres onto the solid surface of the activated carbon.

Adsorbent: it is a material, such as activated carbon, through which adsorption is produced.

Adsorbed: it refers to all the particles that the activated carbon (adsorbent) holds back in its pores.

TERMINOLOGIE:

Adsorption: ist die Adhäsion einer sehr dünnen Schicht von Gasmolekülen auf der festen Fläche der Aktivkohle. Adsorber: ist ein Stoff, wie Aktivkohle, wodurch die Adsorption zustande kommt.

Adsorbiert: alles, was die Aktivkohle (Adsorber) in ihren Poren festhält.

Sostanza - Capacità d'adsorbimento delle lastre "Normal" e "RBAA"

Acetaldeide	Sufficiente
Acetato di metile	Buona
Acetone	Buona
Acido acetico	Ottima
Acido solforico	Ottima RBAA
Acido urico	Ottima
Adesivi	Ottima
Alcool butilico	Ottima
Alcool etilico	Ottima
Alcool isopropilico	Ottima
Ammine	Sufficiente
Anidride acetica	Ottima
Anidride carbonica	Sufficiente
Benzene	Ottima
Benzina	Ottima
Biossido d'azoto	Ottima RBAA
Butadiene	Buona
Butano	Sufficiente
Butadone	Ottima
Cicloesano	Ottima
Cicloesanolo	Ottima
Cicloesanone	Ottima
Cicloesente	Ottima
Cloro	Buona
Clorobenzene	Ottima
Cloroformio	Ottima
Cloruro di metile	Buona
Detergenti	Ottima
Diclorobenzene	Ottima
Dicloroetano	Ottima
Dicloroetilene	Ottima
Dicloropropano	Ottima
Esano	Buona
Etano	Scarsa
Etere	Buona
Etilacetato	Ottima
Etilbenzene	Ottima
Etilene	Scarsa
Fenolo	Ottima
Fertilizzanti	Ottima
Formaldeide	Sufficiente
Fumi vari	Ottima
Kerosene	Ottima
Mercaptani	Ottima
Metano	Scarsa
Metanolo	Buona
Metil-butyl-chetone	Scarsa
Metil-etil-chetone	Ottima
Monoclorobenzene	Ottima
Nicotina	Ottima
Nitrobenzene	Ottima
Nitroglicerina	Ottima
Nitrimetano	Ottima
Nitropropano	Ottima
Nitrotoluene	Ottima
Odori vari	Ottima
Ozono	Buona
Pentano	Buona
Pesticidi	Ottima
Propano	Sufficiente
Propilene	Sufficiente
Resine	Ottima
Solfuro di idrogeno	Buona RBAA
Tetracloroetano	Ottima
Tetracloroetilene	Ottima
Tetracloruro di carbonio	Ottima
Toluene	Ottima
Tricloroetano	Ottima
Tricloroetilene	Ottima
Urea	Ottima
Vapori di mercurio	Buona
Xilene (Xilolo)	Ottima

TERMINOLOGÍA:

Adsorción: es la adhesión de una capa (sumamente delgada) de moléculas de gas sobre las superficies sólidas del carbón activado.

Adsorbente: es un material, como el carbón activado, a través del cual se produce la adsorción.

Adsorbido: es todo lo que el carbón activado (adsorbente) retiene entre sus poros.

TERMINOLOGÍA:

Adsorção: é a adesão de uma capa (sumamente fina) de moléculas de gás sobre as superfícies sólidas do carvão ativado.

Adsorvente: é um material, como o carvão ativado, através do qual se produz a adsorção.

Adsorbido: é tudo o que o carvão ativado (adsorvente) retém entre seus poros.

Substances - Adsorption capacity of the "Regular" and "RBAA" plates

Acetic acid	Optimum
Acetic anhydride	Optimum
Acetone	Good
Acetyl aldehyde	Sufficient
Adhesive	Optimum
Amine	Sufficient
Bencene	Optimum
Benzene	Optimum
Butadiene	Good
Butadone	Optimum
Butane	Sufficient
Butyl alcohol	Optimum
Carbon dioxide	Sufficient
Carbon tetrachloride	Optimum
Chlorine	Good
Chlorobenzene	Optimum
Chloroform	Optimum
Cyclohexane	Optimum
Cyclohexanol	Optimum
Cyclohexanone	Optimum
Cyclohexene	Optimum
Detergents	Optimum
Dichlorobenzene	Optimum
Dichloroethane	Optimum
Dichloroethylene	Optimum
Dichloropropane	Optimum
Different fumes	Optimum
Different odours	Optimum
Ethane	Scarce
Ether	Good
Ethyl alcohol	Optimum
Ethylacetate	Optimum
Ethylbenzene	Optimum
Ethylene	Scarce
Fertilisers	Optimum
Formaldehyde	Sufficient
Hexane	Good
Hydrogen sulphide	Good RBAA
Isopropyl alcohol	Optimum
Kerosene	Optimum
Mercaptan	Optimum
Mercury vapours	Good
Methane	Scarce
Methanol	Good
Methyl acetate	Good
Methyl butyl ketone	Scarce
Methyl chloride	Good
Methyl ethyl ketone	Optimum
Monochlorobenzene	Optimum
Nicotine	Optimum
Nitrobenzene	Optimum
Nitrogen dioxide	Optimum RBAA
Nitroglycerine	Optimum
Nitromethane	Optimum
Nitropropane	Optimum
Nitrotoluene	Optimum
Ozone	Good
Pentane	Good
Pesticides	Optimum
Phenol	Optimum
Propane	Sufficient
Propylene	Sufficient
Resin	Optimum
Sulphuric acid	Optimum RBAA
Tetrachloroethane	Optimum
Tetrachloroethylene	Optimum
Toluene	Optimum
Trichloroethane	Optimum
Trichloroethylene	Optimum
Urea	Optimum
Uric acid	Optimum
Xylene (Xylol)	Optimum

ТЕРМИНОЛОГИЯ

Адсорбция: прилегание одного слоя (очень тонкого) молекул газа к твердым поверхностям активированного угля.

Адсорбент: это такой материал, как активированный уголь, который совершает адсорбцию.

Адсорбат: это все то, что активированный уголь (адсорбент) удерживает в своих порах.

คำศัพท์

การดูดซับ: คือกระบวนการที่ชั้นซึ่งบางมากของโมเลกุลก๊าซมีการติดกับพื้นผิวของแข็งของ

คาร์บอนกัมมันต์

ตัวดูดซับ: คือสารอย่างเช่นคาร์บอนกัมมันต์ที่สามารถทำการดูดซับได้

ตัวถูกดูดซับ: หมายถึงอนุภาคทั้งหมดที่คาร์บอนกัมมันต์(ตัวดูดซับ)สามารถดูดไว้ในรูพรุนของมันได้

Filterbox 4 plates

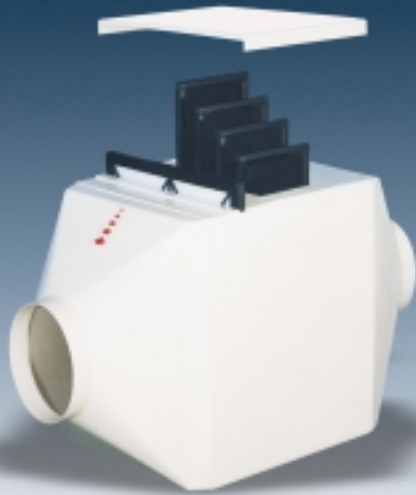

Filterbox 6 plates

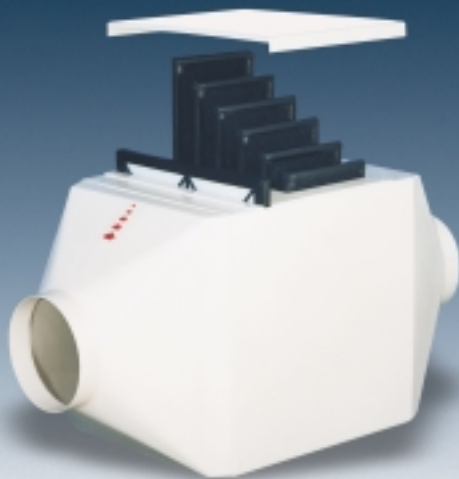

Filterbox 8 plates

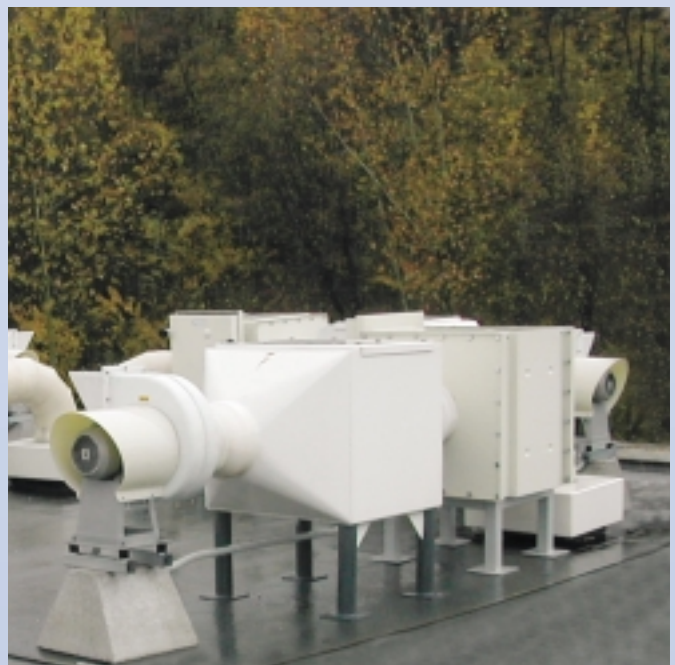
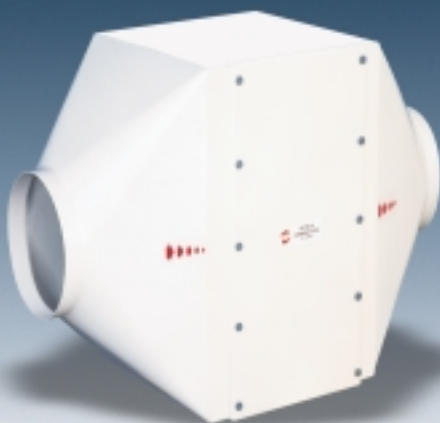

Filterbox 10 plates

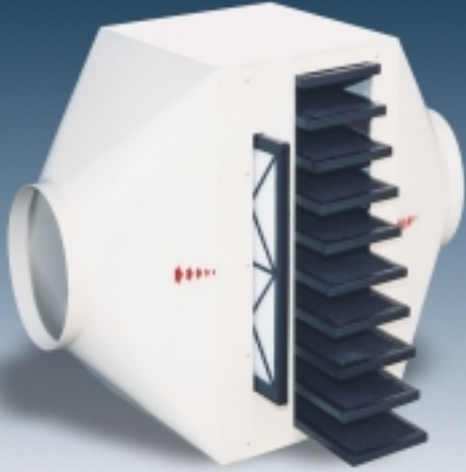

Filterbox 12 plates

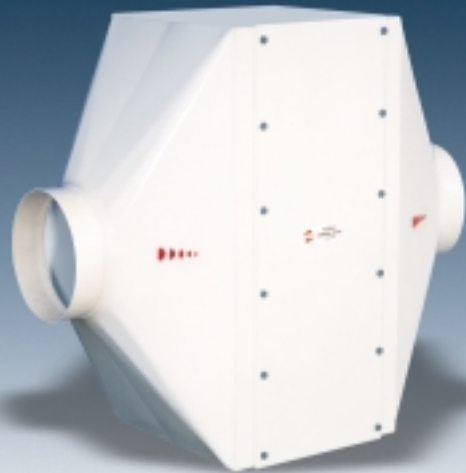

Filterbox 14 plates

